

ПРАЙС - ЛИСТ от 01.09.17

тел: 8 (4922) 37-08-69, 60-29-69

www.партнер33.рф e-mail: 494069@mail.ru

№	НАИМЕНОВАНИЕ ПРОДУКЦИИ		Габаритные размеры (мм)		ВЕС (кг)	ЦЕНА (руб)
	обозначение по ГОСТ 8020-90	Обозначение по ГОСТ 8020-80	Ширина Дв	Высота Н		
КОЛЬЦА СТЕНОВЫЕ						
1	КС-20-9 замок	КЦ-20-9 замок	2000	900	1500	5100
2	КС-20-9	КЦ-20-9	2000	900	1500	4700
3	КСД-20-9 с дном и замком	КЦД-20-9 с дном и замком	2000	900	2500	9400
4	КСД-20-9 с дном	КЦД-20-9 с дном	2000	900	2500	8900
5	КС-20-6 замок	КЦ-20-6 замок	2000	600	1000	4300
6	КС-20-6	КЦ-20-6	2000	600	1000	3800
7	КС-15-3	КЦ-15-3	1500	300	350	2000
8	КС-15-3 замок	КЦ-15-3 замок	1500	300	350	2200
9	КС-15-6	КЦ-15-6	1500	600	1700	2500
10	КС-15-6 замок	КЦ-15-6 замок	1500	600	1700	2800
11	КС-15-9	КЦ-15-9	1500	900	1000	2900
12	КСз-15-9 замок	КЦз-15-9 замок	1500	900	1000	3300
13	КСД-15-9 с дном	КЦд-15-9 с дном	1500	900	1600	5500
14	КСД-15-9 замок	КЦд-15-9 замок	1500	900	1600	5900
15	КС-10-9	КЦ-10-9	1000	900	600	1600
16	КС-10-9 замок	КЦ-10-9 замок	1000	900	600	1600
17	КСД-10-9 замок с дном	КЦд-10-9 замок с дном	1000	900	750	2900
18	КСД-10-9 с дном	КЦд-10-9 с дном	1000	900	750	2800
19	КС-10-8 замок	КЦ-10-8 замок	1000	800	550	1600
20	КС-10-6	КЦ-10-6	1000	600	400	1500
21	КС-10-6 замок	КЦ-10-6 замок	1000	600	400	1550
22	КС-10-5 замок	КЦ-10-5 замок	1000	500	334	1300
23	КС-10-5	КЦ-10-5	1000	500	334	1250
24	КС-10-3 замок	КЦ-10-3 замок	1000	300	200	1100
25	КС-10-3	КЦ-10-3	1000	300	200	1100
26	КС-8-8 замок	КЦ-8-8 замок	800	800	360	1600
27	КС-8-9	КЦ-8-9	800	900	400	1600
28	КС-8-9 замок	КЦ-8-9 замок	800	900	400	1650
29	КСД-7-9 с дном	КЦд-7-9 с дном	700	900	520	2300
30	КС-7-9	КЦ-7-9	700	900	380	1500
31	КС-7-6	КЦ-7-6	700	600	250	1200
32	КС-7-5	КЦ-7-5	700	500	200	1150
33	КС-7-3	КЦ-7-3	700	300	150	1000
КРЫШКИ КОЛЕЦ						
34	ППл-20-1 замок(пласт.люк)	КЦПл1 -20замок(пласт.люк)	2700	170	1150	7500
35	ППл-20-1(пласт.люк)	КЦПл1 -20(пласт.люк)	2200	170	1150	6900
36	ПП-20-1 замок	КЦП1 -20 замок	2200	170	1100	6200
37	ПП-20-1	КЦП1 -20	2200	170	1100	5700
38	ПП-20-2	КЦП2 -20	2200	200	1200	6200
39	ПП-15-1 замок	КЦП1-15 замок	1700	150	600	2800
40	ПП-15-1	КЦП1-15	1700	150	600	2600
41	ПП-15-2	КЦП2-15	1700	180	680	3350
42	ППЛ-15-1(пластиковый люк)	КЦПл1 -15(пластиковый люк)	1700	150	730	3900
43	ППЛ-15-1 замок (пластиковый люк)	КЦПл1 -15 замок (пластиковый люк)	1700	150	730	4100
44	ППл-15-1(чугунный люк тип Л)	КЦПл1 -15(чугунный люк тип Л)	1700	150	750	6100
45	ПП-10-1	КЦП1-10	1200	120	250	1300
46	ПП-10-1 замок	КЦП1-10 замок	1200	120	250	1400
47	ПП-10-2	КЦП2-10	1200	150	300	1800
48	ППЛ-10-1(пластиковый люк)	КЦПл1 -10(пластиковый люк)	1200	120	300	2500
49	ППЛ-10-1замок(пластиковый люк)	КЦПл1 -10замок(пластиковый люк)	1200	120	300	4600
50	ППл-10-1замок(чугун.люк)	КЦПл1 -10замок(чугун.люк)	840	150	320	1000
51	ПП-8-1	КЦП1-8	960	100	150	1000
52	ПП-8-1 замок	КЦП1-8 замок	960	100	150	1100
53	ППл8-1(пласт.люк)	КЦПл1 -8(пласт.люк)	960	100	150	2300
54	ППл8-1 замок(пласт.люк)	КЦПл1 -8 замок.(пласт.люк)	960	100	150	2400
55	КО6 опорное кольцо (ПП7-1)	КЦО6 опорное кольцо (ПП7-1)	900	80	60	1000
56	ОП-1к опорная плита	КЦО-1к опорная плита	1600*1600	250	1000	4200
57	ОП-1д опорная плита	КЦО-1д опорная плита	1600*1600	160	800	4200
ДНИЩА КОЛЕЦ						
58	ПН-20-1	КЦД-20	2200	150	1420	5800
59	ПН-15-1	КЦД-15	1700	120	830	2800
60	ПН-10-1	КЦД-10	1400	120	400	1400
61	ПН-8-1	КЦД-8	960	100	250	1050

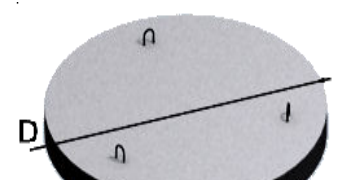
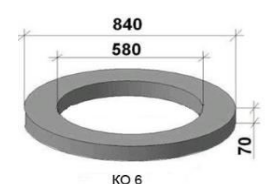
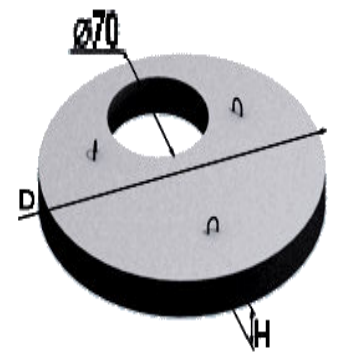
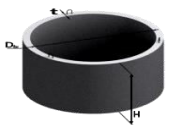
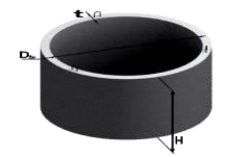
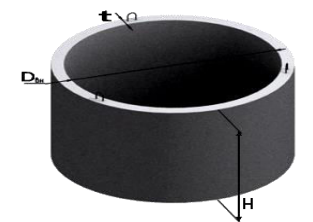
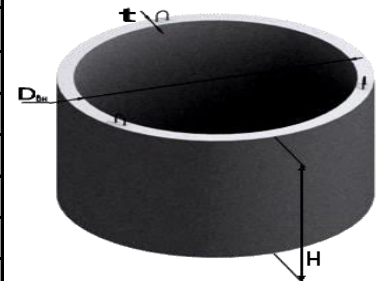

62	ПН-7-1	КЦД-7	900	100	150	900
ЛЮКИ						
63	Люк полимерный (дачный)		700		15	1000
64	Люк полимерный "Л" лёгкий		700		25	1200
65	Люк полимерный "Т" тяжёлый		700		40	2500
66	Люк чугунный "Л" лёгкий		700		54	3300
67	Люк чугунный "С" (В125)700мм		700		85	4500
68	Люк чугунный "Т" тяжёлый (К,В,Д)		700		108	5600
69	Дождеприёмник Д/К круглый		700		101	6000
70	Дождеприёмник Д/Б прямоугольный		925x480		104	6800



тел: 8 (4922) 37-08-69, 60-29-69
www.партнер33.рф e-mail: 494069@mail.ru